

El líder no sigue los pasos  
... marca el camino



## ¿QUE ES EL PASO PEATONAL 3D?

Dispositivo que altera visualmente la superficie asfáltica, cuya finalidad es darle un libre paso al peatón.

El objetivo es hacer que los conductores reduzcan la velocidad al verlo, debido a la curiosa ilusión óptica que provoca.

Sugerido principalmente en escuelas, cruce peatonal, zona de hospitales y en lugares donde sea necesario reducir la velocidad.

## Características

- Su forma dinámica y efecto óptico hace que reduzcan la velocidad, pero sin hacer un alto total.
- Se compone de módulos para poder ser agrupados y convertirse en un reductor del largo deseado.
- Formado principalmente por un circuito de rampas 3d, con remates en los costados y en su centro lo componen placas bicolor (amarilla y negra).
- Superficie antiderrapante; haciendo un paso seguro para el peatón y evitando que los autos derrapen.
- Además, su relieve 3D azul, blanco y amarillo tiene micro esfera, que reflejan destellos con la luz de los faros de los vehículos por la noche.
- Los remates cuentan con rejillas, permitiendo el libre paso de agua en los extremos del reductor 3D.
- Fabricado en polietileno color negro y amarillo, material que no causa daño en los vehículos.
- Ideal para sustituir los topes de concreto.
- Fácil y seguro de instalar, ya que los módulos cuentan barrenos para un anclaje más seguro.

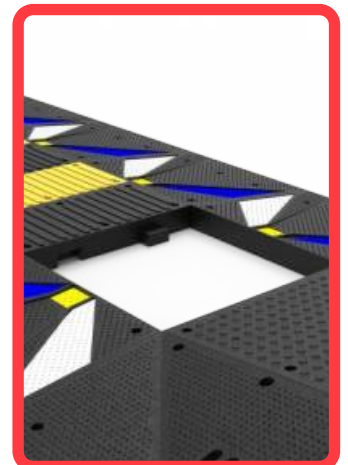
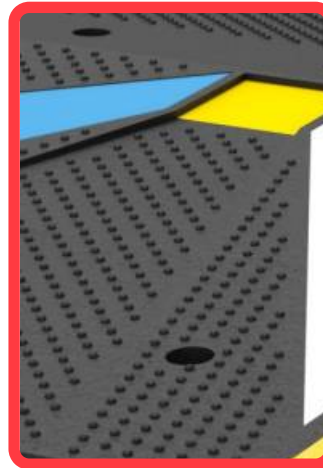

# PASO DE PEATÓN 3D

Código: PP-3D

Las dimensiones y otras medidas son nominales,  
pueden variar en +- 2%.

Dimensiones en: **cm**

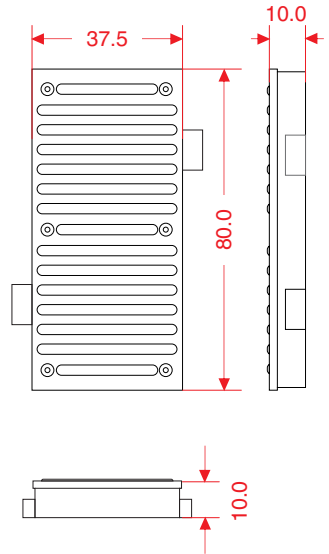
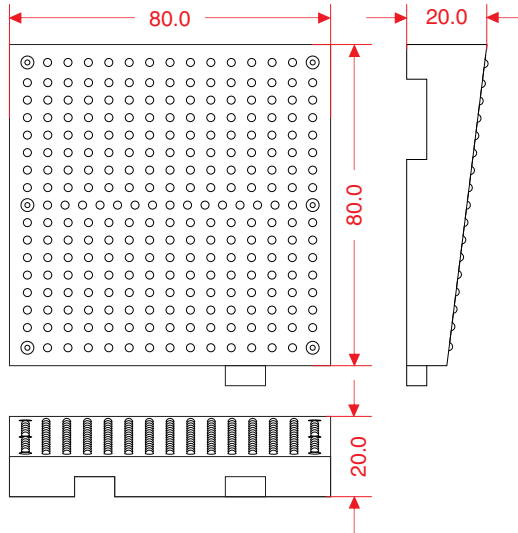
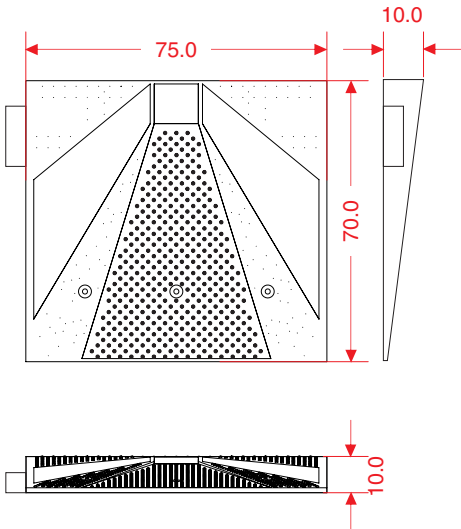

Medidas	
<b>Total</b>	Largo: 75.0 cm Ancho: 70.0 cm Alto: 10.0 cm
<b>Reflejante:</b>	3D Microesfera
<b>Color de reflejante:</b>	Blanco, amarillo, azul

Medidas	
<b>Total</b>	Largo: 80.0 cm Ancho: 80.0 cm Alto: 20.0 cm

Medidas	
<b>Total</b>	Largo: 80.0 cm Ancho: 37.5 cm Alto: 10.0 cm

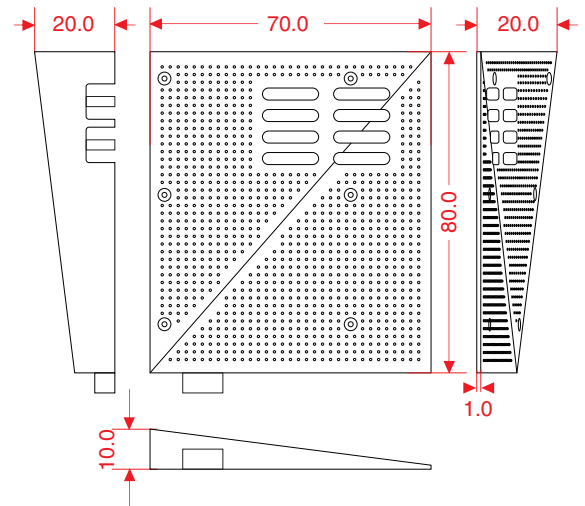
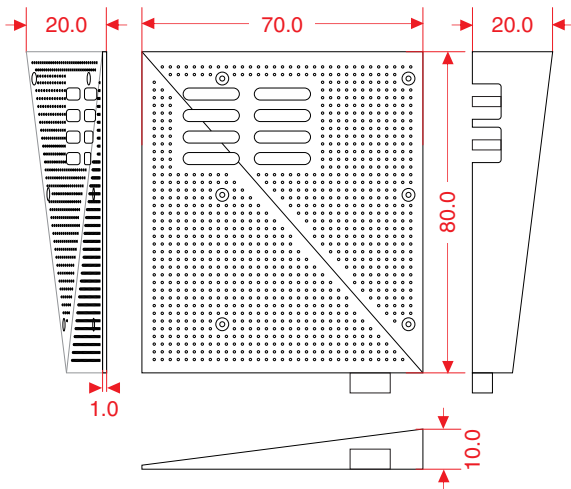

Medidas	
<b>Total</b>	Largo: 80.0 cm Ancho: 70.0 cm Alto: 20.0 cm

Medidas	
<b>Total</b>	Largo: 80.0 cm Ancho: 70.0 cm Alto: 20.0 cm

# PASO DE PEATÓN 3D

Código: PP-3D

Las dimensiones y otras medidas son nominales, pueden variar en +- 2%.

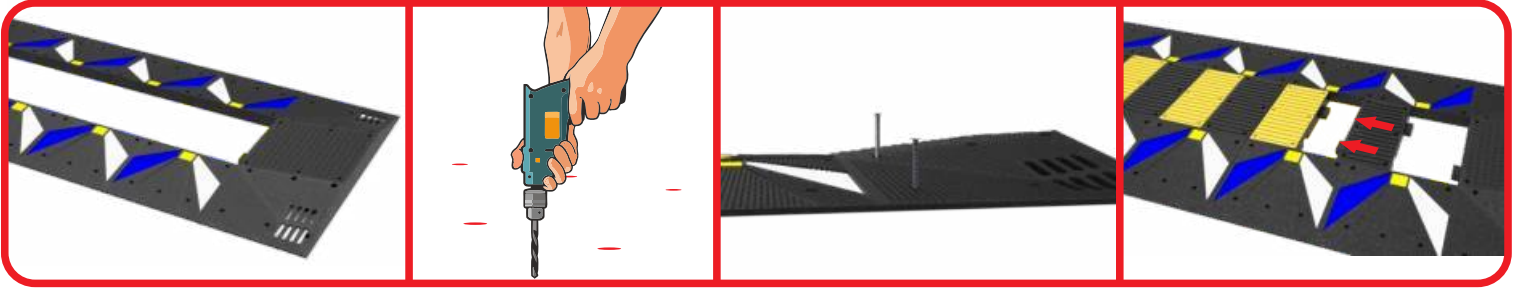

Anclaje

## Procedimiento de anclaje en asfalto:

- 1.- Comience formando primero el circuito del paso peatonal, esto le servirá como plantilla para marcar la posición de los barrenos.
- 2.- Perfore los barrenos con taladro y broca para concreto de 1/2" hasta una profundidad de 7".
- 3.- Rellene el barreno con resina epóxica, esto ayuda a que tenga una mejor sujeción.
- 4.- Coloque las rampas en su posición e inserte las anclas, clave con precaución de no dañar el producto.
- 5.- Por ultimo coloque las placas centrales, marque nuevamente los barrenos y siga nuevamente los pasos 2 al 4.

## Procedimiento de anclaje en concreto:

- 1.- Marcar la posición de los barrenos utilizando un reductor como plantilla.
- 2.- Perforar los barrenos con taladro y broca para concreto de 1/2" hasta una profundidad de 7".
- 3.- Abocardar barrenos con broca de 7/8" hasta una profundidad de 7".
- 4.- Rellenar el barreno con resina epóxica.
- 5.- Colocar el reductor en su posición e insertar los tornillos galvanizados, cabeza hexagonal de 1/2" x 12" con rondana plana, SOLO en barrenos centrales y clavos sin dañar el reductor.
- 6.- En la parte de las orillas del reductor se ocuparan los taquetes extralargos Ø 1.8 cm x 14.0 cm, tornillo ultrafix cabeza hexagonal, Ø 3/8" x 15.0 cm, con su rondana plana de 3/8".

## BANQUETA DE 15 cm ó 30 cm

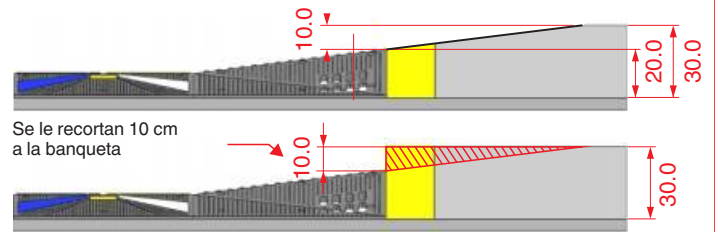
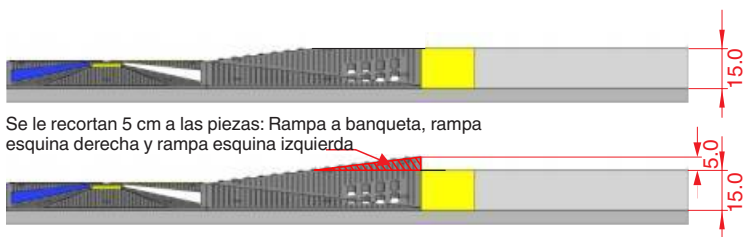

## Anclaje en concreto:



- Tornillo ultrafix cbza. hexagonal 21 v Ø 3/8" x 15.0 cm
- Taquete extralarge Ø 1.8 cm x 14.0 cm

## Asfalto:

Clavo de acero de diámetro 1/2" x 25 cm.



Tornillo hexagonal galvanizado de diámetro 1/2" x 12".

# PASO DE PEATÓN 3D

Código: PP1-1 3D/PP1-2 3D/PP1-3 3D/PP1-4 3D/PP16-5 3D/PP1-6 3D

## MODELOS DE PASO PEATONAL 3D Centro con franjas de polietileno

**CÓDIGO: PP1-1 3D(2.2 m x 5.35 m)**

Total anclas: **146**

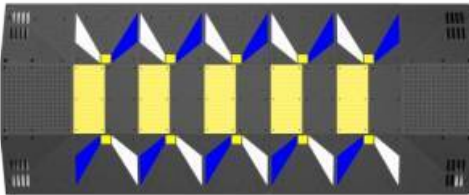

Medidas			Rampa Esquina		Paso largo		Rampa 3D	Rampa a banqueta	TOTAL PZS
Ancho total	Largo total (ancho calle)	Ancho para peatones	Der.	Izq.	Amarillo	Negro			
2.2 m	5.35 m	.80 m	2	2	5	5	10	2	26

**CÓDIGO: PP1-2 3D(2.2 m x 6.85 m)**

Total anclas: **190**

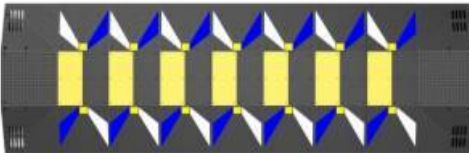

Medidas			Rampa Esquina		Paso largo		Rampa 3D	Rampa a banqueta	TOTAL PZS
Ancho total	Largo total (ancho calle)	Ancho para peatones	Der.	Izq.	Amarillo	Negro			
2.2 m	6.85 m	.80 m	2	2	7	7	14	2	34

**CÓDIGO: PP1-3 3D(2.2 m x 8.35 m)**

Total anclas: **234**

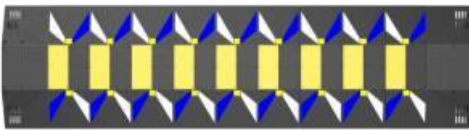

Medidas			Rampa Esquina		Paso largo		Rampa 3D	Rampa a banqueta	TOTAL PZS
Ancho total	Largo total (ancho calle)	Ancho para peatones	Der.	Izq.	Amarillo	Negro			
2.2 m	8.35 m	.80 m	2	2	9	9	18	2	42

**CÓDIGO: PP1-4 3D(2.2 m x 9.85 m)**

Total anclas: **278**

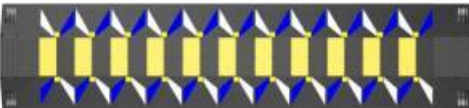

Medidas			Rampa Esquina		Paso largo		Rampa 3D	Rampa a banqueta	TOTAL PZS
Ancho total	Largo total (ancho calle)	Ancho para peatones	Der.	Izq.	Amarillo	Negro			
2.2 m	9.85 m	.80 m	2	2	11	11	22	2	50

**CÓDIGO: PP1-5 3D(2.2 m x 11.35 m)**

Total anclas: **322**

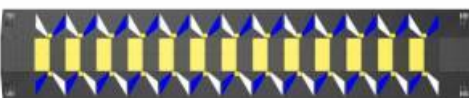

Medidas			Rampa Esquina		Paso largo		Rampa 3D	Rampa a banqueta	TOTAL PZS
Ancho total	Largo total (ancho calle)	Ancho para peatones	Der.	Izq.	Amarillo	Negro			
2.2 m	11.35 m	.80 m	2	2	13	13	26	2	58

**CÓDIGO: PP1-6 3D(2.2 m x 12.10 m)**

Total anclas: **344**

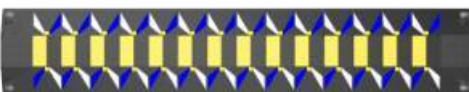

Medidas			Rampa Esquina		Paso largo		Rampa 3D	Rampa a banqueta	TOTAL PZS
Ancho total	Largo total (ancho calle)	Ancho para peatones	Der.	Izq.	Amarillo	Negro			
2.2 m	12.10 m	.80 m	2	2	14	14	28	2	62

## MODELOS DE PASO PEATONAL 3D Centro con franjas de polietileno

**CÓDIGO: PP2-1 3D(3 m x 5.35 m)**

Total anclas: **218**

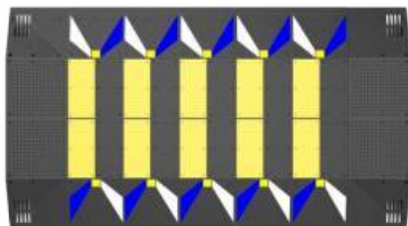

Medidas			Rampa Esquina		Paso largo		Rampa 3D	Rampa a banqueta	TOTAL PZS
Ancho total	Largo total (ancho calle)	Ancho para peatones	Der.	Izq.	Amarillo	Negro			
3 m	5.35 m	1.60 m	2	2	10	10	10	4	38

**CÓDIGO: PP2-2 3D(3 m x 6.85 m)**

Total anclas: **286**

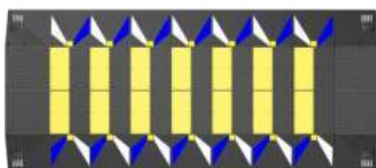

Medidas			Rampa Esquina		Paso largo		Rampa 3D	Rampa a banqueta	TOTAL PZS
Ancho total	Largo total (ancho calle)	Ancho para peatones	Der.	Izq.	Amarillo	Negro			
3 m	6.85 m	1.60 m	2	2	14	14	14	4	50

**CÓDIGO: PP2-3 3D(3 m x 8.35 m)**

Total anclas: **354**

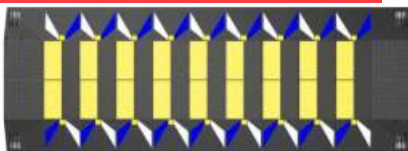

Medidas			Rampa Esquina		Paso largo		Rampa 3D	Rampa a banqueta	TOTAL PZS
Ancho total	Largo total (ancho calle)	Ancho para peatones	Der.	Izq.	Amarillo	Negro			
3 m	8.35 m	1.60 m	2	2	18	18	18	4	62

**CÓDIGO: PP2-4 3D(3 m x 9.85 m)**

Total anclas: **422**

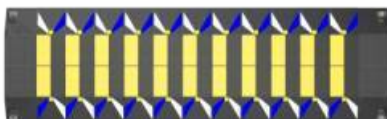

Medidas			Rampa Esquina		Paso largo		Rampa 3D	Rampa a banqueta	TOTAL PZS
Ancho total	Largo total (ancho calle)	Ancho para peatones	Der.	Izq.	Amarillo	Negro			
3 m	9.85 m	1.60 m	2	2	22	22	22	4	74

**CÓDIGO: PP2-5 3D(3 m x 11.35 m)**

Total anclas: **490**

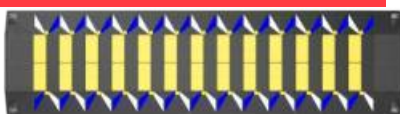

Medidas			Rampa Esquina		Paso largo		Rampa 3D	Rampa a banqueta	TOTAL PZS
Ancho total	Largo total (ancho calle)	Ancho para peatones	Der.	Izq.	Amarillo	Negro			
3 m	11.35 m	1.60 m	2	2	26	26	26	4	86

**CÓDIGO: PP2-6 3D(3 m x 12.10 m)**

Total anclas: **524**

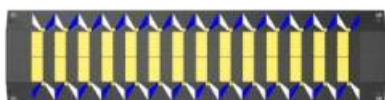

Medidas			Rampa Esquina		Paso largo		Rampa 3D	Rampa a banqueta	TOTAL PZS
Ancho total	Largo total (ancho calle)	Ancho para peatones	Der.	Izq.	Amarillo	Negro			
3 m	12.10 m	1.60 m	2	2	28	28	28	4	92

# PASO DE PEATÓN 3D

Código: PP3-1 3D/PP3-2 3D/PP3-3 3D/PP3-4 3D/PP3-5 3D/PP3-6 3D

## MODELOS DE PASO PEATONAL 3D Centro con franjas de polietileno

**CÓDIGO: PP3-1 3D(3.80 m x 5.35 m)**

Total anclas: **290**

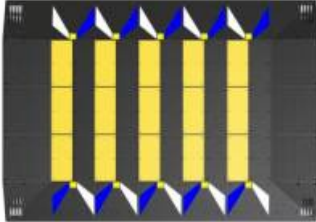

Medidas			Rampa Esquina		Paso largo		Rampa 3D	Rampa a banqueta	TOTAL PZS
Ancho total	Largo total (ancho calle)	Ancho para peatones	Der.	Izq.	Amarillo	Negro			
3.8 m	5.35 m	2.40 m	2	2	15	15	10	6	50

**CÓDIGO: PP3-2 3D(3.80 m x 6.85 m)**

Total anclas: **382**

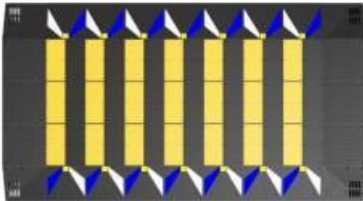

Medidas			Rampa Esquina		Paso largo		Rampa 3D	Rampa a banqueta	TOTAL PZS
Ancho total	Largo total (ancho calle)	Ancho para peatones	Der.	Izq.	Amarillo	Negro			
3.8 m	6.85 m	2.40 m	2	2	21	21	14	6	66

**CÓDIGO: PP3-3 3D(3.80 m x 8.35 m)**

Total anclas: **474**

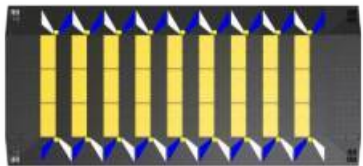

Medidas			Rampa Esquina		Paso largo		Rampa 3D	Rampa a banqueta	TOTAL PZS
Ancho total	Largo total (ancho calle)	Ancho para peatones	Der.	Izq.	Amarillo	Negro			
3.8 m	8.35 m	2.40 m	2	2	27	27	18	6	82

**CÓDIGO: PP3-4 3D(3.80 m x 9.85 m)**

Total anclas: **566**

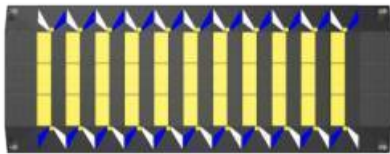

Medidas			Rampa Esquina		Paso largo		Rampa 3D	Rampa a banqueta	TOTAL PZS
Ancho total	Largo total (ancho calle)	Ancho para peatones	Der.	Izq.	Amarillo	Negro			
3.8 m	9.85 m	2.40 m	2	2	33	33	22	6	98

**CÓDIGO: PP3-5 3D(3.80 m x 11.35 m)**

Total anclas: **658**

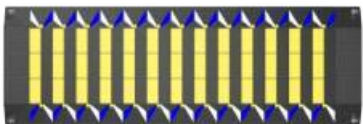

Medidas			Rampa Esquina		Paso largo		Rampa 3D	Rampa a banqueta	TOTAL PZS
Ancho total	Largo total (ancho calle)	Ancho para peatones	Der.	Izq.	Amarillo	Negro			
3.8 m	11.35 m	2.40 m	2	2	39	39	26	6	114

**CÓDIGO: PP3-6 3D(3.80 m x 12.10 m)**

Total anclas: **704**

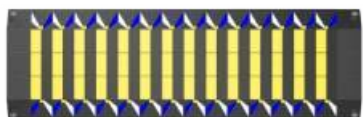

Medidas			Rampa Esquina		Paso largo		Rampa 3D	Rampa a banqueta	TOTAL PZS
Ancho total	Largo total (ancho calle)	Ancho para peatones	Der.	Izq.	Amarillo	Negro			
3.8 m	12.10 m	2.40 m	2	2	42	42	28	6	122

# PASO DE PEATÓN 3D

Código: PP4-1 3D/PP4-2 3D/PP4-3 3D/PP4-4 3D/PP4-5 3D/PP4-6 3D

## MODELOS DE PASO PEATONAL 3D Centro con franjas de polietileno

**CÓDIGO: PP4-1 3D(4.60 m x 5.35 m)**

Total anclas: **362**

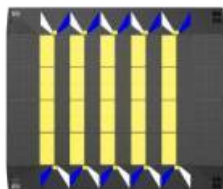

Medidas			Rampa Esquina		Paso largo		Rampa 3D	Rampa a banqueteta	TOTAL PZS
Ancho total	Largo total (ancho calle)	Ancho para peatones	Der.	Izq.	Amarillo	Negro			
4.6 m	5.35 m	3.20 m	2	2	20	20	10	8	62

**CÓDIGO: PP4-2 3D(4.60 m x 6.85 m)**

Total anclas: **478**

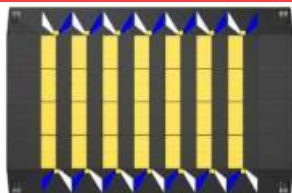

Medidas			Rampa Esquina		Paso largo		Rampa 3D	Rampa a banqueteta	TOTAL PZS
Ancho total	Largo total (ancho calle)	Ancho para peatones	Der.	Izq.	Amarillo	Negro			
4.6 m	6.85 m	3.20 m	2	2	28	28	14	8	82

**CÓDIGO: PP4-3 3D(4.60 m x 8.35 m)**

Total anclas: **594**

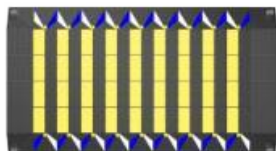

Medidas			Rampa Esquina		Paso largo		Rampa 3D	Rampa a banqueteta	TOTAL PZS
Ancho total	Largo total (ancho calle)	Ancho para peatones	Der.	Izq.	Amarillo	Negro			
4.6 m	8.35 m	3.20 m	2	2	36	36	18	8	102

**CÓDIGO: PP4-4 3D(4.60 m x 9.85 m)**

Total anclas: **710**

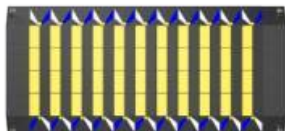

Medidas			Rampa Esquina		Paso largo		Rampa 3D	Rampa a banqueteta	TOTAL PZS
Ancho total	Largo total (ancho calle)	Ancho para peatones	Der.	Izq.	Amarillo	Negro			
4.6 m	9.85 m	3.20 m	2	2	44	44	22	8	122

**CÓDIGO: PP4-5 3D(4.60 m x 11.35 m)**

Total anclas: **826**

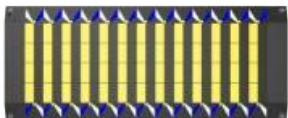

Medidas			Rampa Esquina		Paso largo		Rampa 3D	Rampa a banqueteta	TOTAL PZS
Ancho total	Largo total (ancho calle)	Ancho para peatones	Der.	Izq.	Amarillo	Negro			
4.6 m	11.35 m	3.20 m	2	2	52	52	26	8	142

**CÓDIGO: PP4-6 3D(4.60 m x 12.10 m)**

Total anclas: **884**

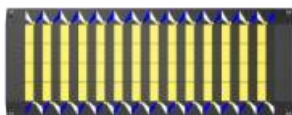

Medidas			Rampa Esquina		Paso largo		Rampa 3D	Rampa a banqueteta	TOTAL PZS
Ancho total	Largo total (ancho calle)	Ancho para peatones	Der.	Izq.	Amarillo	Negro			
4.6 m	12.10 m	3.20 m	2	2	56	56	28	8	152

# PASO DE PEATÓN 3D

Código: PP5-1 3D/PP5-2 3D/PP5-3 3D/PP5-4 3D/PP5-5 3D/PP5-6 3D

## MODELOS DE PASO PEATONAL 3D Centro con franjas de polietileno

**CÓDIGO: PP5-1 3D(5.40 m x 5.35 m)**

Total anclas: **434**

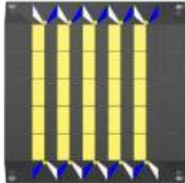

Medidas			Rampa Esquina		Paso largo		Rampa 3D	Rampa a banqueta	TOTAL PZS
Ancho total	Largo total (ancho calle)	Ancho para peatones	Der.	Izq.	Amarillo	Negro			
5.4 m	5.35 m	4.0 m	2	2	25	25	10	10	74

**CÓDIGO: PP5-2 3D(5.40 m x 6.85 m)**

Total anclas: **574**

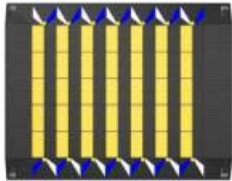

Medidas			Rampa Esquina		Paso largo		Rampa 3D	Rampa a banqueta	TOTAL PZS
Ancho total	Largo total (ancho calle)	Ancho para peatones	Der.	Izq.	Amarillo	Negro			
5.4 m	6.85 m	4.0 m	2	2	35	35	14	10	98

**CÓDIGO: PP5-3 3D(5.40 m x 8.35 m)**

Total anclas: **714**

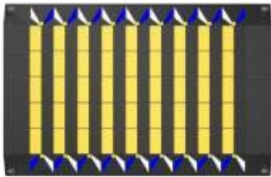

Medidas			Rampa Esquina		Paso largo		Rampa 3D	Rampa a banqueta	TOTAL PZS
Ancho total	Largo total (ancho calle)	Ancho para peatones	Der.	Izq.	Amarillo	Negro			
5.4 m	8.35 m	4.0 m	2	2	45	45	18	10	122

**CÓDIGO: PP5-4 3D(5.40 m x 9.85 m)**

Total anclas: **854**

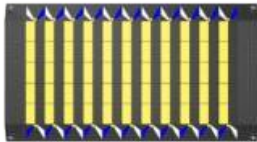

Medidas			Rampa Esquina		Paso largo		Rampa 3D	Rampa a banqueta	TOTAL PZS
Ancho total	Largo total (ancho calle)	Ancho para peatones	Der.	Izq.	Amarillo	Negro			
5.4 m	9.85 m	4.0 m	2	2	55	55	22	10	146

**CÓDIGO: PP5-5 3D(5.40 m x 11.35 m)**

Total anclas: **994**

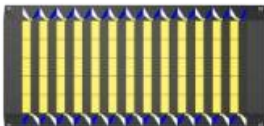

Medidas			Rampa Esquina		Paso largo		Rampa 3D	Rampa a banqueta	TOTAL PZS
Ancho total	Largo total (ancho calle)	Ancho para peatones	Der.	Izq.	Amarillo	Negro			
5.4 m	11.35 m	4.0 m	2	2	65	65	26	10	170

**CÓDIGO: PP5-6 3D(5.40 m x 12.10 m)**

Total anclas: **1064**

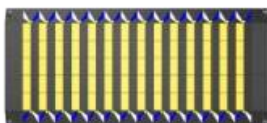

Medidas			Rampa Esquina		Paso largo		Rampa 3D	Rampa a banqueta	TOTAL PZS
Ancho total	Largo total (ancho calle)	Ancho para peatones	Der.	Izq.	Amarillo	Negro			
5.4 m	12.10 m	4.0 m	2	2	70	70	28	10	182

# PASO DE PEATÓN 3D

Código: PP6-1 3D/PP6-2 3D/PP6-3 3D/PP6-4 3D/PP6-5 3D/PP6-6 3D

## MODELOS DE PASO PEATONAL 3D Centro con franjas de polietileno

**CÓDIGO: PP6-1 3D(6.20 m x 5.35 m)**

Total anclas: **506**

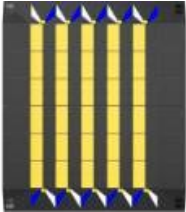

Medidas			Rampa Esquina		Paso largo		Rampa 3D	Rampa a banqueta	TOTAL PZS
Ancho total	Largo total (ancho calle)	Ancho para peatones	Der.	Izq.	Amarillo	Negro			
6.2 m	5.35 m	4.80 m	2	2	30	30	10	10	86

**CÓDIGO: PP6-2 3D(6.20 m x 6.85 m)**

Total anclas: **670**

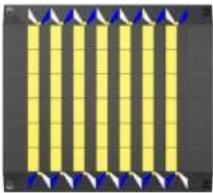

Medidas			Rampa Esquina		Paso largo		Rampa 3D	Rampa a banqueta	TOTAL PZS
Ancho total	Largo total (ancho calle)	Ancho para peatones	Der.	Izq.	Amarillo	Negro			
6.2 m	6.85 m	4.80 m	2	2	42	42	14	12	114

**CÓDIGO: PP6-3 3D(6.20 m x 8.35 m)**

Total anclas: **834**

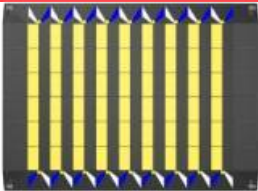

Medidas			Rampa Esquina		Paso largo		Rampa 3D	Rampa a banqueta	TOTAL PZS
Ancho total	Largo total (ancho calle)	Ancho para peatones	Der.	Izq.	Amarillo	Negro			
6.2 m	8.35 m	4.80 m	2	2	54	54	18	12	142

**CÓDIGO: PP6-4 3D(6.20 m x 9.85 m)**

Total anclas: **998**

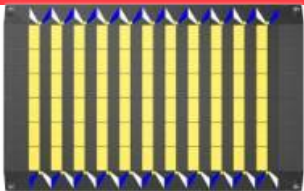

Medidas			Rampa Esquina		Paso largo		Rampa 3D	Rampa a banqueta	TOTAL PZS
Ancho total	Largo total (ancho calle)	Ancho para peatones	Der.	Izq.	Amarillo	Negro			
6.2 m	9.85 m	4.80 m	2	2	66	66	22	12	170

**CÓDIGO: PP6-5 3D(6.20 m x 11.35 m)**

Total anclas: **1162**

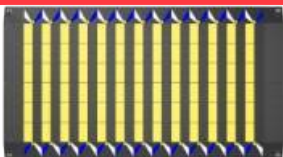

Medidas			Rampa Esquina		Paso largo		Rampa 3D	Rampa a banqueta	TOTAL PZS
Ancho total	Largo total (ancho calle)	Ancho para peatones	Der.	Izq.	Amarillo	Negro			
6.2 m	11.35 m	4.80 m	2	2	78	78	26	12	198

**CÓDIGO: PP6-6 3D(6.20 m x 12.10 m)**

Total anclas: **1244**

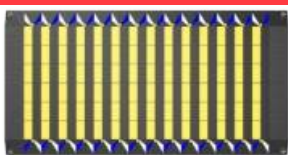

Medidas			Rampa Esquina		Paso largo		Rampa 3D	Rampa a banqueta	TOTAL PZS
Ancho total	Largo total (ancho calle)	Ancho para peatones	Der.	Izq.	Amarillo	Negro			
6.2 m	12.10 m	4.80 m	2	2	84	84	28	12	212