

Flechero Solar 610 / Cluster

Código: FS-610/CLUSTER



- Posteflex
- Base tortuga



- Tripie



- Ganchos de
acero

Características

- Los flecheros luminosos son dispositivos de señalización vial esenciales en diversas situaciones de tránsito y obras.
- Funcionan con energía solar, eliminando la necesidad de fuentes de alimentación externas y reduciendo el impacto ambiental y los costos operativos.
- Equipados con clusters de iluminación LED de alta intensidad, aseguran que las señales sean claramente visibles en diversas condiciones de luz y clima, mejorando la seguridad en la vía.
- Diseñados para resistir ambientes corrosivos y salinos, lo que los hace ideales para su uso en una variedad de entornos, incluyendo áreas costeras y zonas industriales.
- Son ligeros para ser fácilmente transportables y colocables por una sola persona, lo que facilita su instalación y reubicación según las necesidades del proyecto.
- Estos flecheros luminosos proporcionan soluciones efectivas y adaptables a diversas necesidades de señalización vial y de obra, asegurando la máxima seguridad y eficiencia en cualquier entorno.

3 FORMAS DE MONTAJE

- Montado en un Posteflex® de 2"x2", fijado en una base tipo tortuga con lastre de arena para evitar vuelcos.
- Ganchos de acero para montaje en camión, proporcionando movilidad y visibilidad en movimiento.
- Montaje en tripié para hacerlo portátil, facilitando su despliegue en diversas ubicaciones.



Flechero Solar 610 / Cluster

Código: FS-610/CLUSTER

Características

- Polietileno de alta densidad (HDPE) color negro.
- Fabricado en una sola pieza a una cara.
- Con manija integrada para facilitar su manejo y manipulación.
- Alta resistencia a cambios de temperatura y condiciones climáticas adversas, protección contra rayos UV asegurando durabilidad y prevención de decoloración.
- Totalmente resistente a la humedad, ideal para uso en exteriores.
- 100 % reciclable, promoviendo la sostenibilidad medioambiental.
- No se oxida, manteniendo su integridad estructural a lo largo del tiempo.
- Diseño que permite apilar varias unidades, optimizando costos de transporte y almacenamiento.

Montaje e Iluminación

- **Iluminación:** 9 clusters de acrílico en color ámbar o rojo, con vasos guía para optimizar la difusión de la luz.
- Panel fotovoltaico de 650 mm x 92 mm x 16 mm de silicio de 10W, 6V, permitiendo autonomía energética.
- Batería recargable de 3.4mA,, garantizando entre 10 y 16 horas de funcionamiento continuo con una carga completa.
- Este tablero ligero de polietileno de alta densidad está diseñado para ser robusto, funcional y sostenible, adaptándose a múltiples necesidades de señalización y advertencia en exteriores.
- Al ser de plástico, no tiene valor de reventa ni sirve para otros usos, lo cual disuade el robo.



Flechero Solar 610 / Cluster

Código: FS-610/CLUSTER

Medidas en: cm

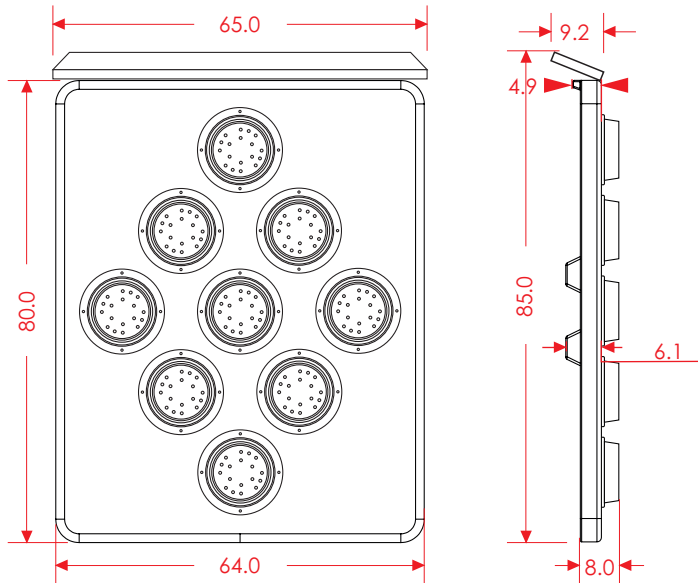

Medidas

Medidas generales:

Largo: 64.0 cm
Ancho: 6.1 cm
Alto: 80.0 cm

Tablero de cluster:

Largo: 61.0 cm
Alto: 76.0 cm

Sistema de Iluminación

Módulos luminosos:

09 Cluster de leds preparados con porta-leds, mica de protección, sello butílico.

PANEL SOLAR MONO -10W

- Color de iluminación:
- Potencia máxima (Pm):
- Corriente de cortocircuito (Isc):
- Voltaje en circuito abierto (Voc):

Ámbar o rojo
10W
0.0A
0.0V

Tablero VERTICAL con
FLECHA DOBLE

Sistema destellante mediante circuito de control por botonera que permite desplegar hasta 06.

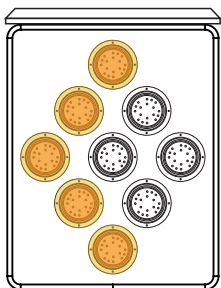

CHEVRON IZQ.
INTERMITENTE

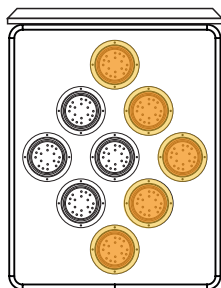

CHEVRON DER.
INTERMITENTE

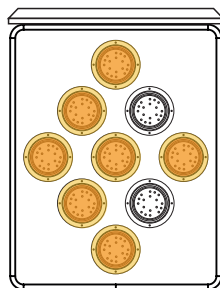

FLECHA IZQ.
INTERMITENTE

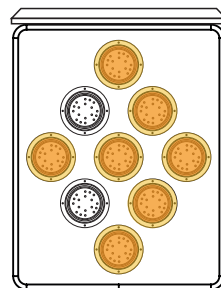

FLECHA DER.
INTERMITENTE

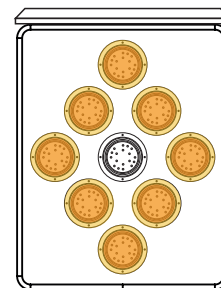

DOBLE FLECHA
INTERMITENTE

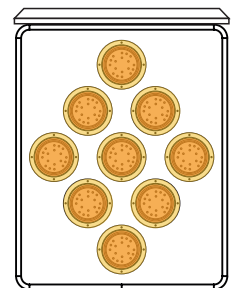

ALTO
INTERMITENTE